

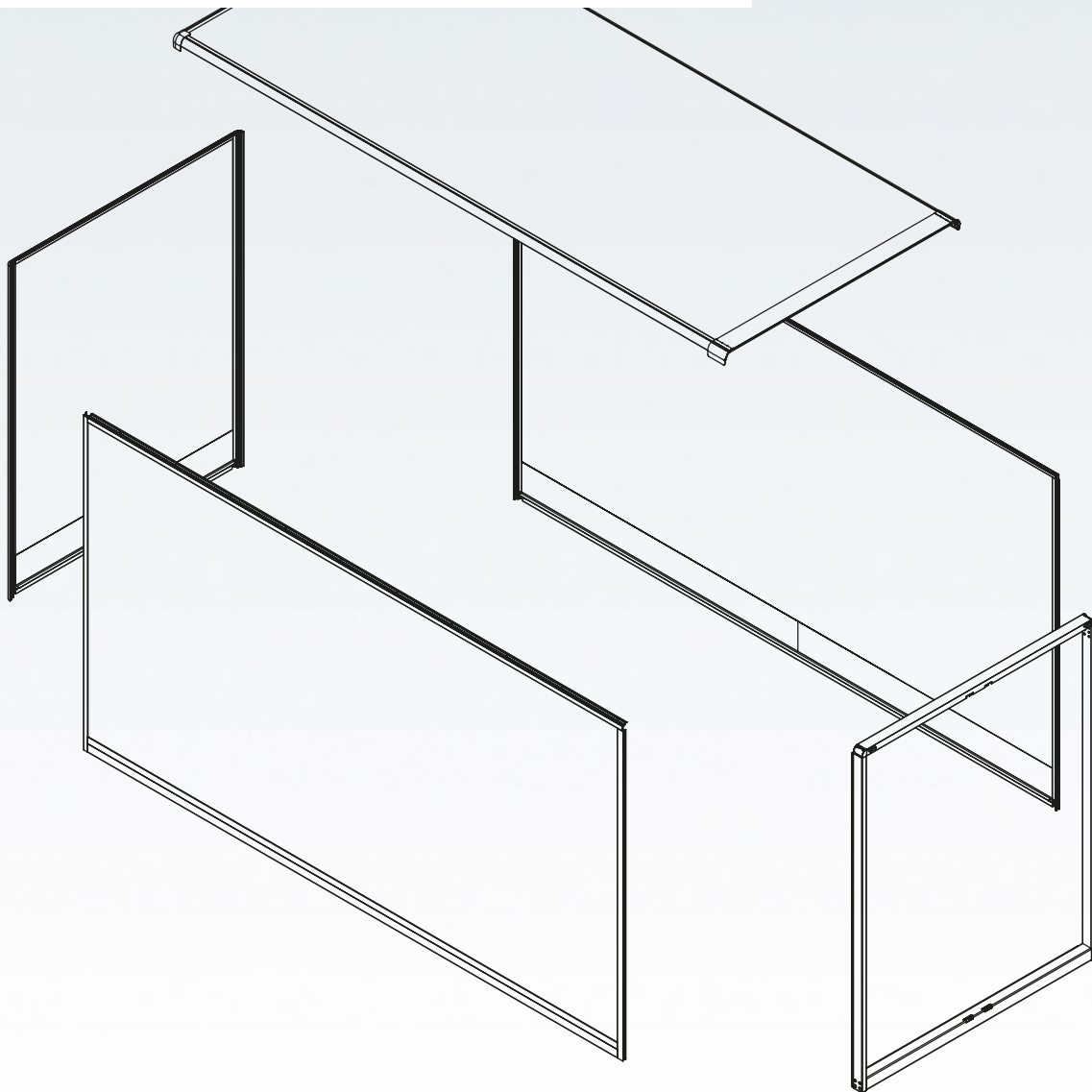

WIHAG®Van Kofferbausatz

Aufbauvariante Plywood,
Sandwich, und Ultra
Ersatzteilliste



Urheberrechte vorbehalten.

Die in dieser Drucksacke verzeichneten technischen Daten, Leistungsbeschreibungen, Empfehlungen und Hinweise, z. B. zum Einbau der von uns angebotenen Teile, sind unverbindlich. Sie basieren auf unseren Erfahrungen. Rechtsansprüche können daraus gegen uns grundsätzlich nicht hergeleitet werden, da vielfach die Verwendung unserer Produkte außerhalb unserer Einflussnahme liegt.

Grundsätzlich ist vielmehr der Anwender verpflichtet, im Einzelfall selbst zu prüfen und zu entscheiden, ob die von uns angebotenen Komponenten Verwendung finden können. Dieser Katalog ist unser geistiges Eigentum! Weitergabe an Dritte ist untersagt.

Nachdruck – auch auszugsweise – sowie Verwendung unserer Abbildungen und WIHAG-Bestellnummern-Systeme ist nur mit unserer ausdrücklichen schriftlichen Genehmigung möglich. Änderungen vorbehalten. Lieferungen erfolgen zu unseren Lieferungs- und Zahlungsbedingungen.

WIHAG Fahrzeugbausysteme GmbH
Bielefeld

Kapitel	Produktkategorie	Seite
WIHAG®Van Kofferbausatz Ersatzteilliste	Gesamtübersicht	4-5
	Stirnwand	6-7
	Seitenwand rechts	8-9
	Seitenwand links	10-11
	Heckportal	12-13
	Dach	14-15

WIHAG®Van Kofferbausatz – Gesamtübersicht

Firma _____ WIHAG-Kundennummer _____ Datum _____

WIHAG®Van Bausatz-Nr.: _____

Farbton RAL9010 MB9147 Beschichtet für Lackierung

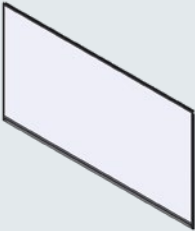
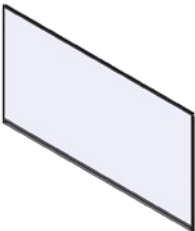
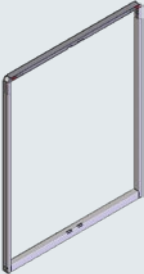
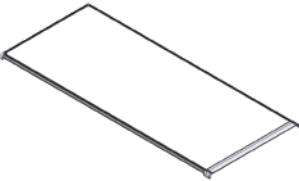
Position	Bezeichnung	Aufbau-Variante	Artikel-Nr.	Stück
1	Stirnwand 	Plywood 14 mm Plywood 17 mm Plywood 21 mm Sandwich 25 mm Ultra 14 Ultra 17 Ultra 20 Ferro 30 mm	- - - - - - - -	
2	Seitenwand rechts 	Plywood 14 mm Plywood 17 mm Plywood 21 mm Sandwich 25 mm Ultra 14 Ultra 17 Ultra 20 Ferro 30 mm	- - - - - - - -	
3	Seitenwand links 	Plywood 14 mm Plywood 17 mm Plywood 21 mm Sandwich 25 mm Ultra 14 Ultra 17 Ultra 20 Ferro 30 mm	- - - - - - - -	
4	Heckportal 			
5	Dach 	Sandwich 30 mm Sandwich 30 mm mit Deckenleuchte	- -	

Alle technischen Daten geben einen Anhalt, sind aber ohne Gewähr! Konstruktionsänderungen vorbehalten.

WIHAG®Van Kofferbausatz – Gesamtübersicht

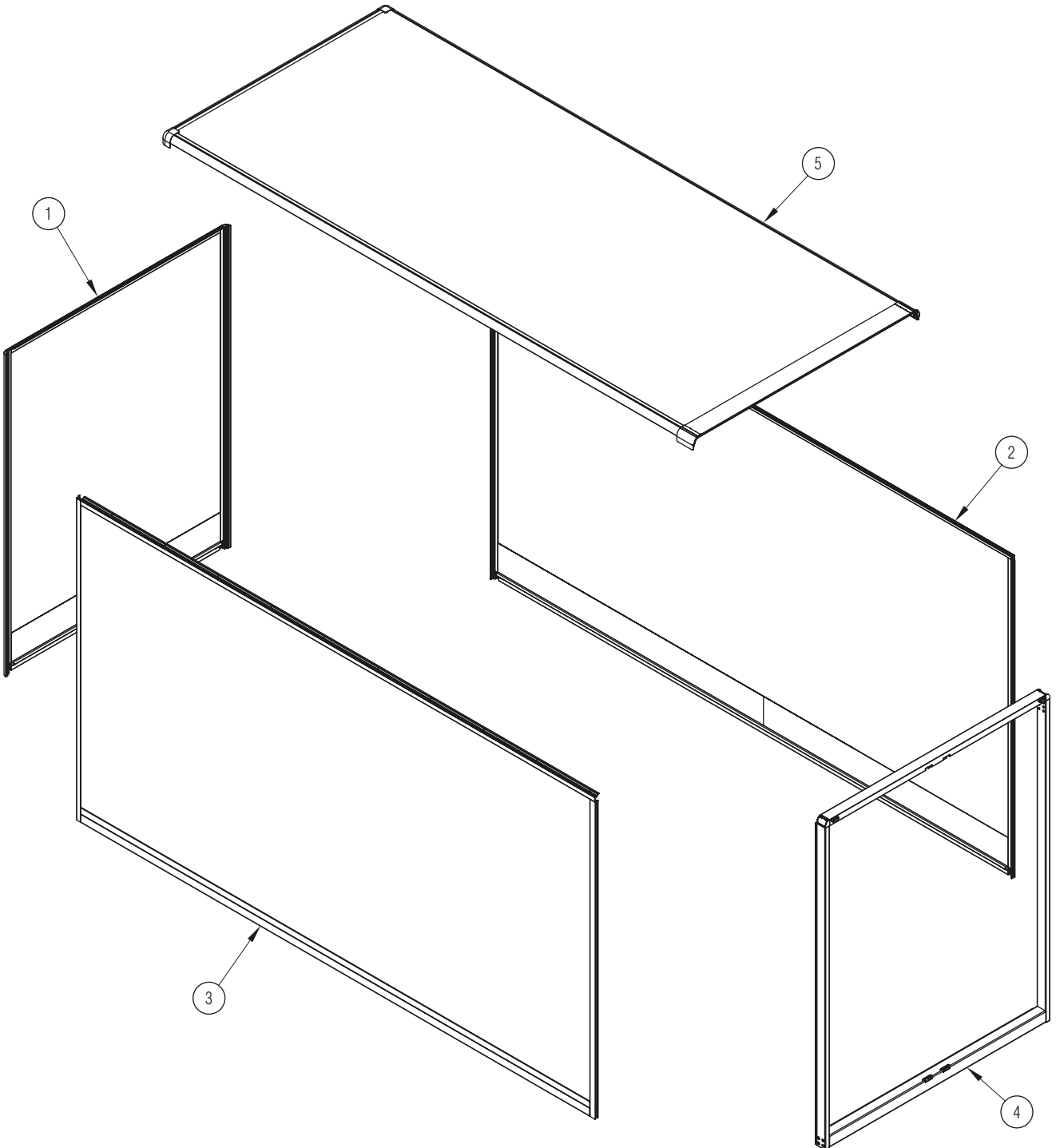













Alle technischen Daten geben einen Anhalt; sind aber ohne Gewähr! Konstruktionsänderungen vorbehalten.

WIHAG®Van Kofferbausatz – Stirnwand

Firma _____ WIHAG-Kundennummer _____ Datum _____

WIHAG®Van Bausatz-Nr.: _____

Farbton RAL9010 MB9147 Beschichtet für Lackierung

Position	Bezeichnung		Aufbau-Variante	Artikel-Nr.	Stück
1	Untergurt		-	SK-4006	
2	Einfassprofil		-	SK-4002	
3	Ecksäule		-	SK-4001	
4	Moosgummi Rundschnur ø 8 mm EPDM		-	539 001 000	
5	Einfassprofil Innenteil für Plattendicke 13 - 18 mm vertikal (Größe 14 x 37 mm)		-	SK-4003	
	Einfassprofil Innenteil für Plattendicke 18 - 25 mm vertikal (Größe 20,5 x 37 mm)		-	SK-4015	
	Einfassprofil Innenteil für Plattendicke 25 - 31 mm vertikal (Größe 27 x 37 mm)		-	SK-4004	
6	Einfassprofil Innenteil für Plattendicke 13 - 18 mm horizontal (Größe 14 x 37 mm)		-	SK-4003	
	Einfassprofil Innenteil für Plattendicke 18 - 25 mm horizontal (Größe 20,5 x 37 mm)		-	SK-4015	
	Einfassprofil Innenteil für Plattendicke 25 - 31 mm horizontal (Größe 27 x 37 mm)		-	SK-4004	
7	Sockelscheuerleiste		Plywood 14 mm Plywood 17 mm Plywood 21 mm Sandwich 25 mm Ultra 14 Ultra 17 Ultra 20 Ferro 30 mm	auf Anfrage auf Anfrage auf Anfrage auf Anfrage auf Anfrage auf Anfrage auf Anfrage auf Anfrage	
8	Eckverbinder Stirn- und Seitenwand		-	539 130 000	
9	POP Standard Blindniet ø 4,8 mm Klemmbereich 12,7 - 15,1		-	304 767 900	
10	Untergurt Clipprofil		-	SK-4007	
11	Bohrschraube DIN 7504 - 4,2 x 19 mm		-	539 859 000	
12	Duplomont 918 - 19 mm breit		-	897 011 000	
13	Füllplatte		Plywood 14 mm Plywood 17 mm Plywood 21 mm Sandwich 25 mm Ultra 14 Ultra 17 Ultra 20 Ferro 30 mm	auf Anfrage auf Anfrage auf Anfrage auf Anfrage auf Anfrage auf Anfrage auf Anfrage auf Anfrage	

WIHAG®Van Kofferbausatz – Stirnwwand

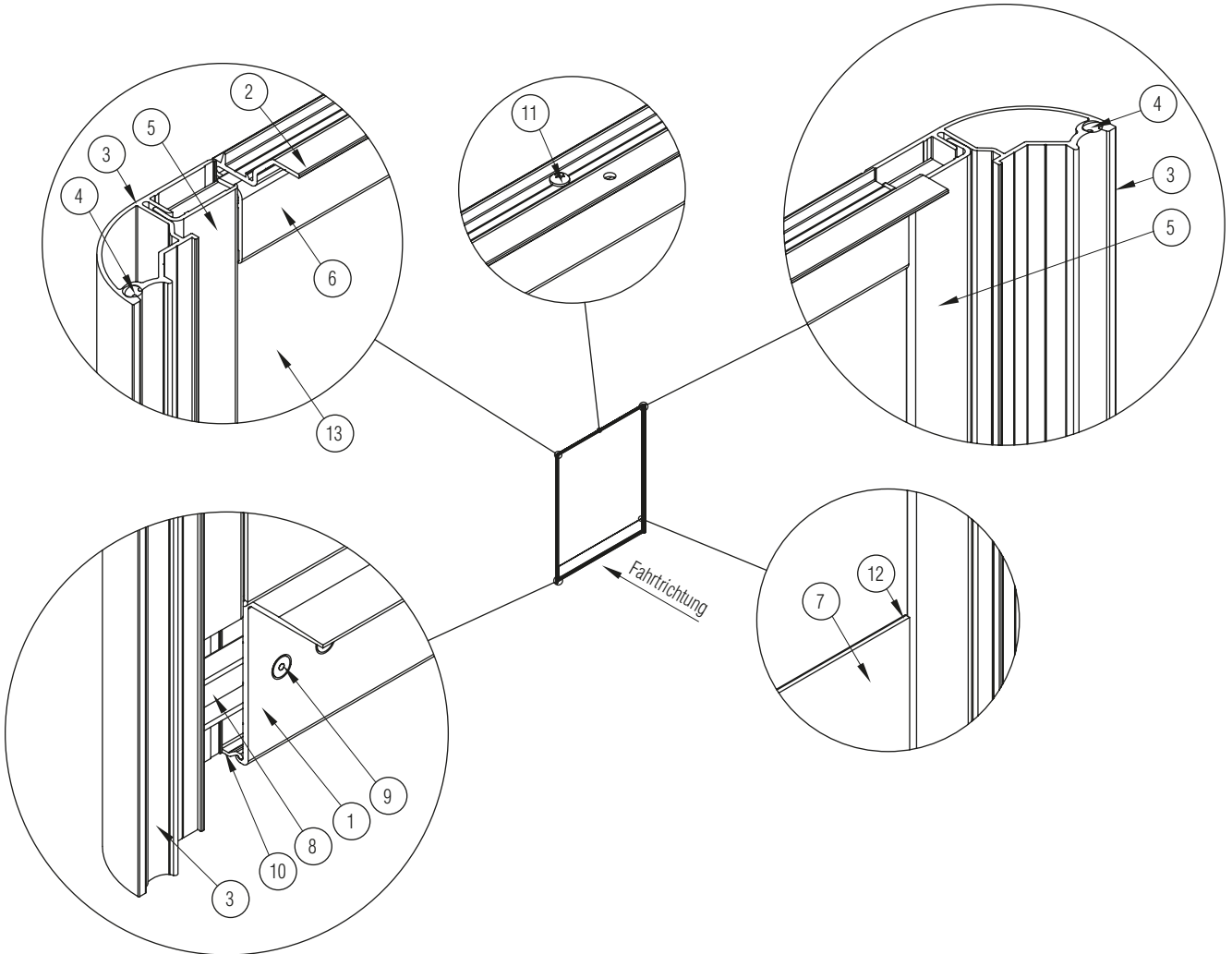















Alle technischen Daten geben einen Anhalt; sind aber ohne Gewähr! Konstruktionsänderungen vorbehalten.

WIHAG®Van Kofferbausatz – Seitenwand rechts

Firma _____ WIHAG-Kundennummer _____ Datum _____



WIHAG®Van Bausatz-Nr.: _____

Farbton RAL9010 MB9147 Beschichtet für Lackierung

Position	Bezeichnung	Aufbau-Variante	Artikel-Nr.	Stück	
1	Untergurt		-	SK-4006	
2	Einfassprofil horizontal		-	SK-4002	
3	Einfassprofil vertikal vorne		-	SK-4002	
4	Einfassprofil vertikal hinten		-	SK-4008	
5	Einfassprofil Innenteil für Plattendicke 13 - 18 mm vertikal vorne (Größe 14 x 37 mm)		-	SK-4003	
	Einfassprofil Innenteil für Plattendicke 18 - 25 mm vertikal vorne (Größe 20,5 x 37 mm)		-	SK-4015	
	Einfassprofil Innenteil für Plattendicke 25 - 31 mm vertikal vorne (Größe 27 x 37 mm)		-	SK-4004	
6	Einfassprofil Innenteil für Plattendicke 13 - 18 mm horizontal (Größe 14 x 37 mm)		-	SK-4003	
	Einfassprofil Innenteil für Plattendicke 18 - 25 mm horizontal (Größe 20,5 x 37 mm)		-	SK-4015	
	Einfassprofil Innenteil für Plattendicke 25 - 31 mm horizontal (Größe 27 x 37 mm)		-	SK-4004	
7	Einfassprofil Innenteil für Plattendicke 13 - 18 mm vertikal hinten (Größe 14 x 37 mm)		-	SK-4003	
	Einfassprofil Innenteil für Plattendicke 18 - 25 mm vertikal hinten (Größe 20,5 x 37 mm)		-	SK-4015	
	Einfassprofil Innenteil für Plattendicke 25 - 31 mm vertikal hinten (Größe 27 x 37 mm)		-	SK-4004	
8	Sockelscheuerleiste in Fahrtrichtung vorne		Plywood 14 mm Plywood 17 mm Plywood 21 mm Sandwich 25 mm Ultra 14 Ultra 17 Ultra 20 Ferro 30 mm	auf Anfrage auf Anfrage auf Anfrage auf Anfrage auf Anfrage auf Anfrage auf Anfrage	
9	Sockelscheuerleiste Ausgleich in Fahrtrichtung hinten (Zuschnitt durch den Kunden)		Plywood 14 mm Plywood 17 mm Plywood 21 mm Sandwich 25 mm Ultra 14 Ultra 17 Ultra 20 Ferro 30 mm	auf Anfrage auf Anfrage auf Anfrage auf Anfrage auf Anfrage auf Anfrage auf Anfrage	

Alle technischen Daten geben einen Anhalt, sind aber ohne Gewähr! Konstruktionsänderungen vorbehalten.

WIHAG®Van Kofferbausatz – Seitenwand rechts

Position	Bezeichnung	Aufbau-Variante	Artikel-Nr.	Stück
10	Eckverbinder Stirn- und Seitenwand 	-	539 130 000	
11	POP Standard Blindniet ø 4,8 x 21,0 mm Klemmbereich 12,7 - 15,1	-	304 767 900	
12	Untergurt Clipprofil 	-	SK-4007	
13	Bohrschraube DIN 7504 - 4,2 x 19 mm	-	539 859 000	
14	Duplomont 918 - 19 mm breit	-	897 011 000	
15	Füllplatte 	Plywood 14 mm Plywood 17 mm Plywood 21 mm Sandwich 25 mm Ultra 14 Ultra 17 Ultra 20 Ferro 30 mm	auf Anfrage auf Anfrage auf Anfrage auf Anfrage auf Anfrage auf Anfrage auf Anfrage	

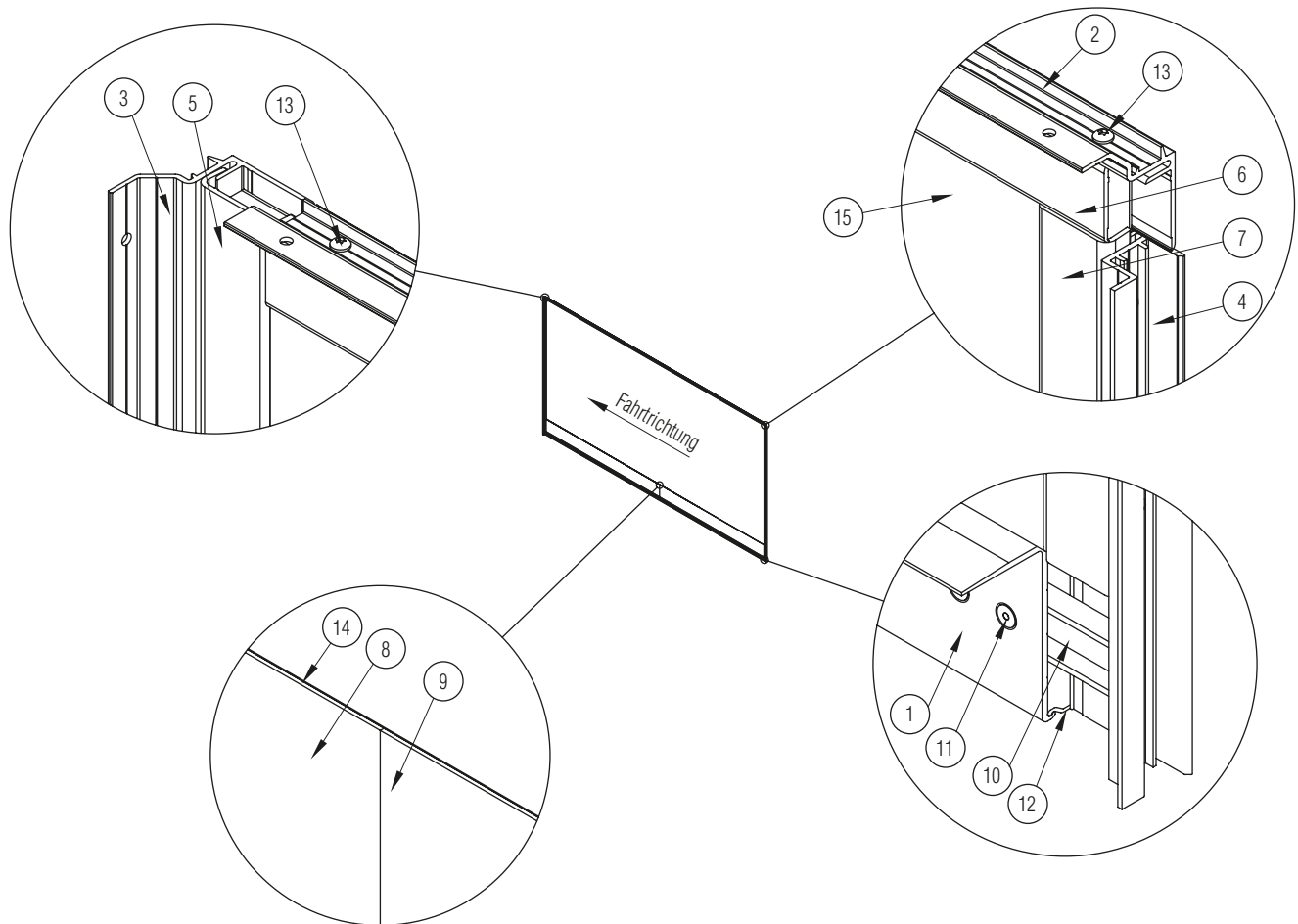















WIHAG®Van Kofferbausatz – Seitenwand links

Firma _____ WIHAG-Kundennummer _____ Datum _____

WIHAG®Van Bausatz-Nr.: _____

Farbton RAL9010 MB9147 Beschichtet für Lackierung

Position	Bezeichnung	Aufbau-Variante	Artikel-Nr.	Stück	
1	Untergurt		-	SK-4006	
2	Einfassprofil horizontal		-	SK-4002	
3	Einfassprofil vertikal vorne		-	SK-4002	
4	Einfassprofil vertikal hinten		-	SK-4008	
5	Einfassprofil Innenteil für Plattendicke 13 - 18 mm vertikal vorne (Größe 14 x 37 mm)		-	SK-4003	
	Einfassprofil Innenteil für Plattendicke 18 - 25 mm vertikal vorne (Größe 20,5 x 37 mm)		-	SK-4015	
	Einfassprofil Innenteil für Plattendicke 25 - 31 mm vertikal vorne (Größe 27 x 37 mm)		-	SK-4004	
6	Einfassprofil Innenteil für Plattendicke 13 - 18 mm horizontal (Größe 14 x 37 mm)		-	SK-4003	
	Einfassprofil Innenteil für Plattendicke 18 - 25 mm horizontal (Größe 20,5 x 37 mm)		-	SK-4015	
	Einfassprofil Innenteil für Plattendicke 25 - 31 mm horizontal (Größe 27 x 37 mm)		-	SK-4004	
7	Einfassprofil Innenteil für Plattendicke 13 - 18 mm vertikal hinten (Größe 14 x 37 mm)		-	SK-4003	
	Einfassprofil Innenteil für Plattendicke 18 - 25 mm vertikal hinten (Größe 20,5 x 37 mm)		-	SK-4015	
	Einfassprofil Innenteil für Plattendicke 25 - 31 mm vertikal hinten (Größe 27 x 37 mm)		-	SK-4004	
8	Sockelscheuerleiste in Fahrtrichtung vorne		Plywood 14 mm Plywood 17 mm Plywood 21 mm Sandwich 25 mm Ultra 14 Ultra 17 Ultra 20 Ferro 30 mm	auf Anfrage auf Anfrage auf Anfrage auf Anfrage auf Anfrage auf Anfrage auf Anfrage auf Anfrage	
9	Sockelscheuerleiste Ausgleich in Fahrtrichtung hinten (Zuschnitt durch den Kunden)		Plywood 14 mm Plywood 17 mm Plywood 21 mm Sandwich 25 mm Ultra 14 Ultra 17 Ultra 20 Ferro 30 mm	auf Anfrage auf Anfrage auf Anfrage auf Anfrage auf Anfrage auf Anfrage auf Anfrage auf Anfrage	

Alle technischen Daten geben einen Anhalt, sind aber ohne Gewähr! Konstruktionsänderungen vorbehalten.

WIHAG®Van Kofferbausatz – Seitenwand links

Position	Bezeichnung	Aufbau-Variante	Artikel-Nr.	Stück
10	Eckverbinder Stirn- und Seitenwand 	-	539 130 000	
11	POP Standard Blindniet ø 4,8 x 21,0 mm Klemmbereich 12,7 – 15,1	-	304 767 900	
12	Untergurt Clipprofil 	-	SK-4007	
13	Bohrschraube DIN 7504 – 4,2 x 19 mm	-	539 859 000	
14	Duplomont 918 – 19 mm breit	-	897 011 000	
15	Füllplatte 	Plywood 14 mm Plywood 17 mm Plywood 21 mm Sandwich 25 mm Ultra 14 Ultra 17 Ultra 20 Ferro 30 mm	auf Anfrage auf Anfrage auf Anfrage auf Anfrage auf Anfrage auf Anfrage auf Anfrage auf Anfrage	

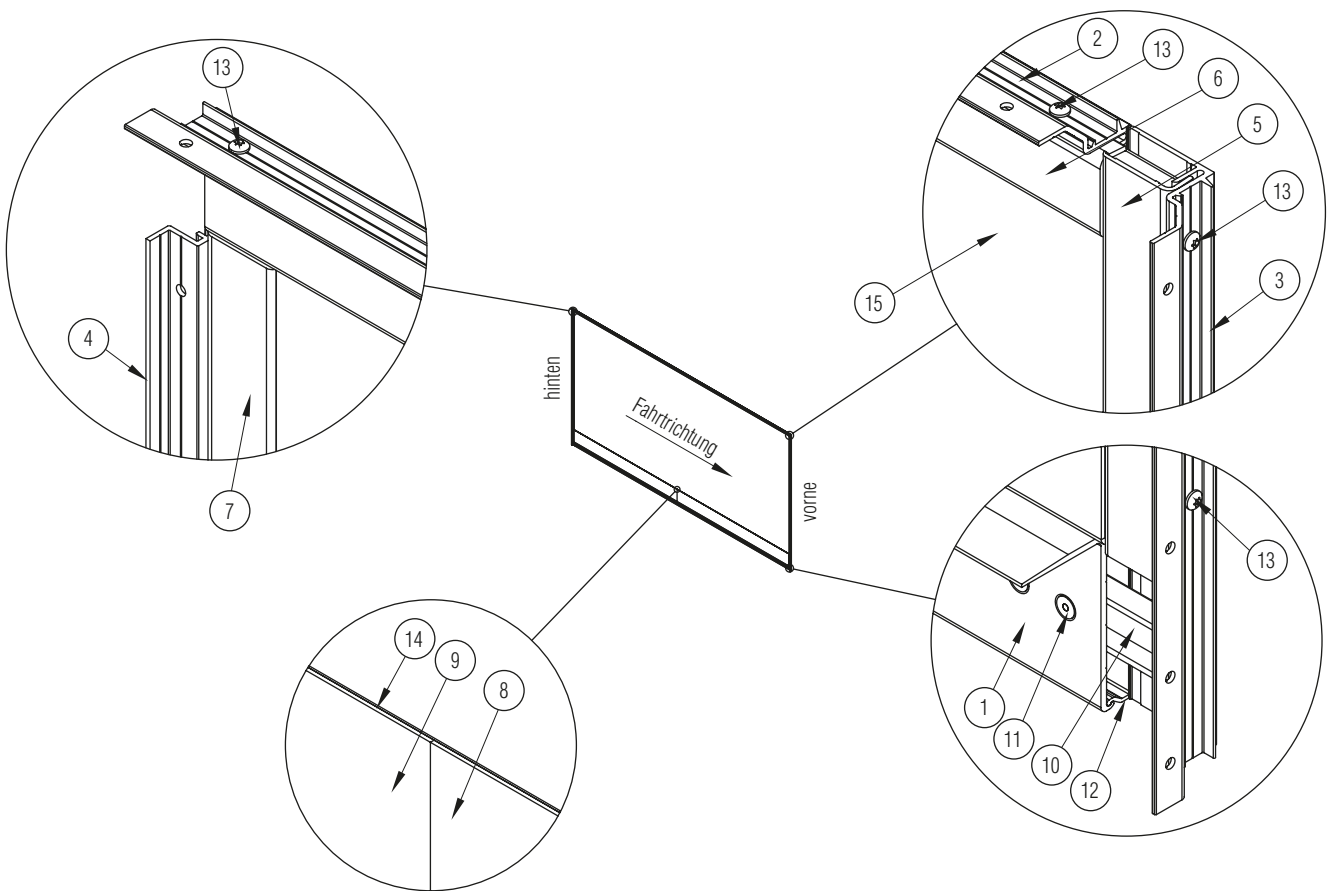

Alle technischen Daten geben einen Anhalt; sind aber ohne Gewähr! Konstruktionsänderungen vorbehalten.

WIHAG®Van Kofferbausatz – Heckportal

Firma _____ WIHAG-Kundennummer _____ Datum _____



WIHAG®Van Bausatz-Nr.: _____

Farbton

RAL9010

MB9147

Beschichtet für Lackierung

Position	Bezeichnung	Aufbau-Variante	Artikel-Nr.	Stück
1	Schließkasten 1/2" rechts unten – links oben 	-	539 250 110	
2	M-Lock Blindniet ø 6,4 mm Klemmbereich 4,1 – 12,1	-	415 960 000	
3	Schließkasten 1/2" links unten – rechts oben 	-	539 250 220	
4	Umrissleuchte LED 24V rot 	-	671 868 001	
5	Linsen-Blechsrauben DIN 7981 – 3,9 x 25 mm	-	890 866 000	

WIHAG®Van Kofferbausatz – Heckportal

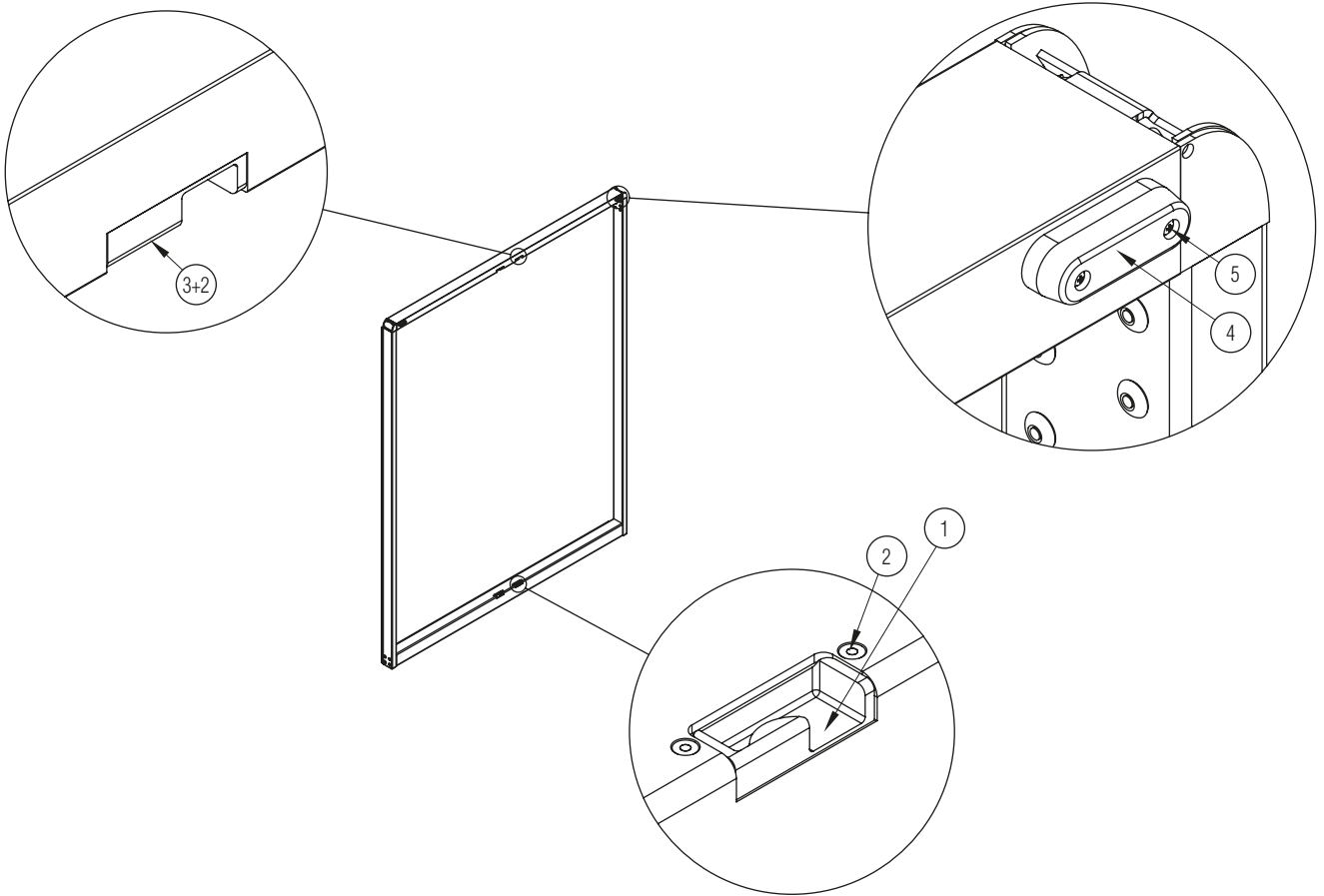

WIHAG®Van Kofferbausatz – Dach

Firma _____ WIHAG-Kundennummer _____ Datum _____











WIHAG®Van Bausatz-Nr.: _____

Farbton

RAL9010

MB9147

Beschichtet für Lackierung

Position	Bezeichnung		Aufbau-Variante	Artikel-Nr.	Stück
1	Sandwich-Dachgurt vorne		-	SK-4084	
2	Sandwich-Dachgurt links Seitenwand / Heckportal		-	SK-4084	
3	Sandwich-Dachgurt rechts Seitenwand / Heckportal		-	SK-4084	
4	Moosgummi Rundschnur ø 8 mm EPDM		-	539 001 000	
5	Dachgurt Clipprofil vorne		-	SK-4018	
6	Dachgurt Clipprofil seitlich Seitenwand / Heckportal		-	SK-4018	
7	Dach Eckkalotte 40-60		Silafont	SK-4012	
8	Eckverstärkung vorne Sandwichdach		-	SK-5090	
9	Dachabdeckung hinten – Mittelteil		-	SK-4102	
10	Dachkalotte hinten rechts		Silafont	SK-4100	
11	Dachkalotte hinten links		Silafont	SK-4101	
12	Spax S Rückwandschraube 4,5 x 20 mm		-	529 863 001	
13	Senkschraube DIN EN ISO 7046 M5 x 12 – 4.8H		-	539 863 002	
14	POP Becher Spezial Blindniet ø 4,8 mm Klemmbereich 2,0 – 4,5		-	319 451 303	
15	Power Bond 0,64 x 25 x 195 mm Acrylat- Klebeband		-	815 603 000	
16	Füllplatte Sandwich 30		-	SK-5088	

WIHAG®Van Kofferbausatz – Dach

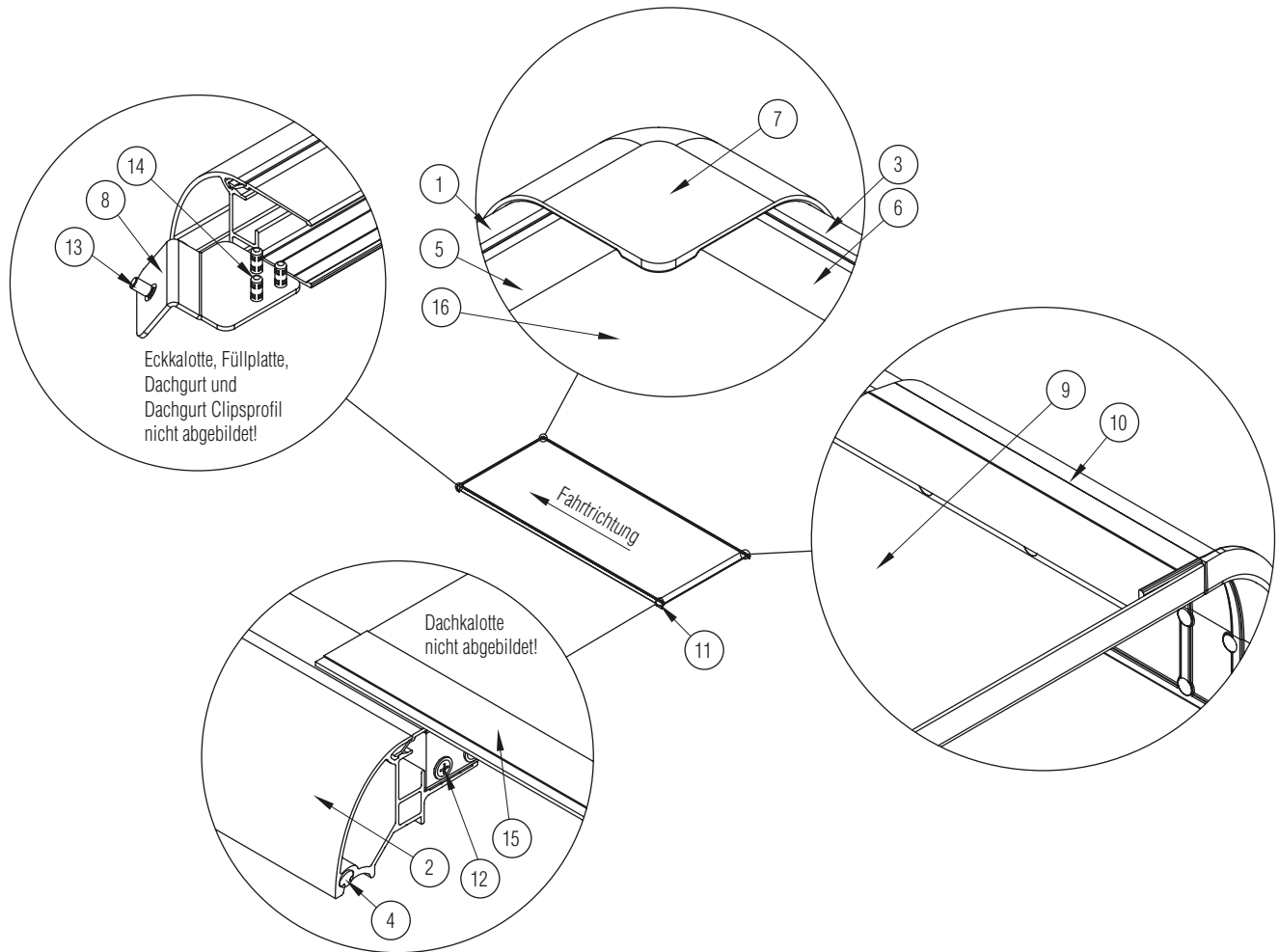

Über uns

Die WIHAG wurde 1945 gegründet und ist seit diesem Zeitpunkt als Lieferant der europäischen Nutzfahrzeugindustrie tätig. Zunächst agierte sie nur als Händler und seit Mitte der siebziger Jahre auch als Produzent von eigenen Produkten.

Ab 2005 erfolgte eine konsequente Ausrichtung auf eigenentwickelte Fahrzeugbaukomponenten mit höchstem technischen Anspruch und herausragender Qualität, produziert in unserem Standort Stadtilm bei Erfurt. Europäische Schwesterunternehmen ergänzen unsere Kapazitäten und Fertigungsmöglichkeiten.

Wir bieten Lösungen für eine breite Produktpalette aus der Transportbranche an: Komponenten für Aufbauten, komplette Aufbaubausätze, Anbauteile für Fahrgestelle und Wechselbehälter.

Verwaltung

WIHAG Fahrzeugbausysteme GmbH
Herforder Straße 22
33602 Bielefeld / DE

Postfach 10 31 47
33531 Bielefeld / DE

T +49 521 1455-0
E post@wihag.de
W wihag.de

Produktionsstandorte

WIHAG Fahrzeugbausysteme GmbH
Werk Stadtilm
Am Haunberg 1
99326 Stadtilm / DE

T +49 3629 77501 - 0
E post@wihag.de
W wihag.de

WIHAG Fahrzeugbausysteme GmbH
Werk Lotte
Daimlerstraße 13 - 15
49504 Lotte / DE

T +49 521 1455 - 0
E post@wihag.de
W wihag.de